

Climatizadoras baja silueta
Split System
Frío y Bomba de Calor



40SMC





40DMC

Modelos 40 SMC/DMC
"TEIDE PLUS"
R-410a



ÍNDICE

	<u>Págs.</u>	
Tamaños 40SMC009-012	3-10	
Tamaños 40DMC018 a 060	11-22	

MODELOS 40SMC 009/40SMC 012

Especificaciones técnicas

Modelos de Frío

MODELO-TEIDE ECO	24F	28F
Unidades de Interior	40SMC009	40SMC012
Unidades de Exterior	38BC009G	38BC012G
Capacidad Frigorífica Kw	2.71	3.41
Consumo Eléctrico W	960	1170

Modelos de Bomba de Calor

MODELO-TEIDE ECO	24B	28B
Unidades de Interior	40SMC009	40SMC012
Unidades de Exterior	38BH009G	38BH012G
Capacidad Frigorífica Kw	2.64	3.35
Consumo Eléctrico W	890	1090
Capacidad Calorífica Kw	3.20	3.76
Consumo Eléctrico W	920	1170

Límites de operación

Modelos de Frío

ZONA	TEMPERATURA	
	SECA	HÚMEDA
FUNCIONAMIENTO EN FRÍO		
Interior:		
Máxima	+35°C	+21°C
Mínima	+19°C	+14°C
Exterior:		
Máxima	+46°C	-
Mínima	+19°C	-

* Con el opcional de regulación de la presión de condensación la unidad puede funcionar con temperaturas inferiores a +19°C

Modelos Bomba de Calor

ZONA	TEMPERATURA	
	SECA	HÚMEDA
FUNCIONAMIENTO EN FRÍO		
Interior:		
Máxima	+35°C	+21°C
Mínima	+19°C	+14°C
Exterior:		
Máxima	+46°C	-
Mínima	+19°C	-
FUNCIONAMIENTO EN BOMBA DE CALOR		
Interior:		
Máxima	+27°C	-
Exterior:		
Máxima	+24°C	+18°C
Mínima	-15°C	-

* Con el opcional de regulación de la presión de condensación la unidad puede funcionar con temperaturas inferiores a +19°C

Características técnicas

Unidad 40SMC		009	012
Peso	Kg	22	22
Batería Interior			
Material		Tubos de cobre, aletas de aluminio	
Cantidad	Nº	1	1
Superficie frontal total	m2	0.145	0.145
Nº de Filas		2	2
Aletas por Pulgada		14	14
Conexiones (Gas-Líquido)	Pulg	3/8" - 1/4"	1/2" - 1/4"
Motor Ventilador			
Cantidad		1	1
Potencia Nominal (1)	W	80	90
Consumo Nominal (1)	Amp	0.36	0.40
Ventilador			
Cantidad		2	2
Diámetro- Longitud	mm	146x176	146x176
Refrigerante			
Tipo		R-410a	R-410a
Carga aproximada (2)	Kg	Ver nota	Ver nota
Filtro de aire			
Cantidad		1	1
Dimensiones	mm	685x218	685x218

NOTAS:

(1) Motor en alta Velocidad (2) La carga de refrigerante depende del modelo de unidad exterior con la que vaya conectada

Características eléctricas

Modelos de Frío

Unidad Exterior 38GL-38BC		009	012
+		+	+
Unidad Interior 40SMC		009	012
Tensión de Funcionamiento		○	○
CONSUMO			
Nominal*	Kw	0.89	1.16
	Amp	4	5.4
Máximo**	Kw	1.03	1.62
	Amp	5.2	8.4
En cortocircuito	Amp	24	28

Modelos Bomba de calor

Unidad Exterior 38BH-38YY		009	012
+		+	+
Unidad Interior 40SMC		009	012
Tensión de Funcionamiento V/Ph/Hz		○	○
CONSUMO			
Nominal (ciclo frío)*	Kw	0.81	1.08
	Amp	3.7	4.9
Máxima (ciclo frío)**	Kw	0.92	1.37
	Amp	4.7	7.10
Nominal (ciclo calor)***	Kw	0.82	1.11
	Amp	3.8	5.1
Máximo (ciclo calor)****	Kw	1.16	1.59
	Amp	5.9	8.3
En cortocircuito	Amp	24	28

NOTAS:

* Temperatura seca exterior = 35°C ; Temperatura húmeda interior = 19°C

** Temperatura exterior = 6°C ; Temperatura seca interior = 21°C

*** Temperatura seca exterior = 46°C ; Temperatura húmeda interior = 21°C

**** Temperatura exterior = 18°C ; Temperatura seca interior = 24°C

○ Unidad exterior con tensión de funcionamiento 230/1/50

Curvas de Ventilación

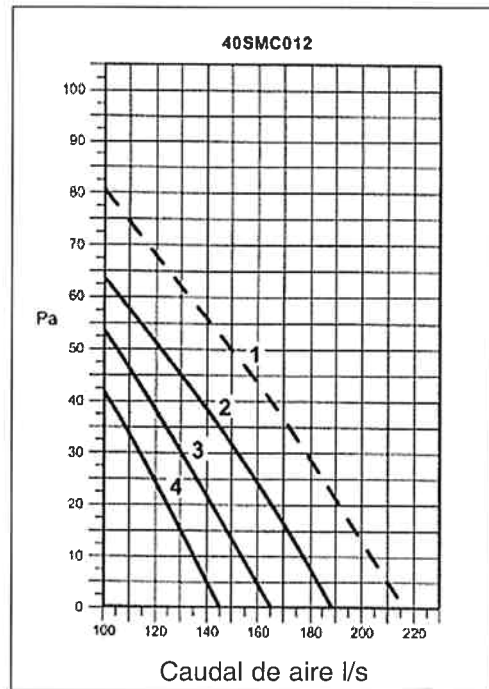
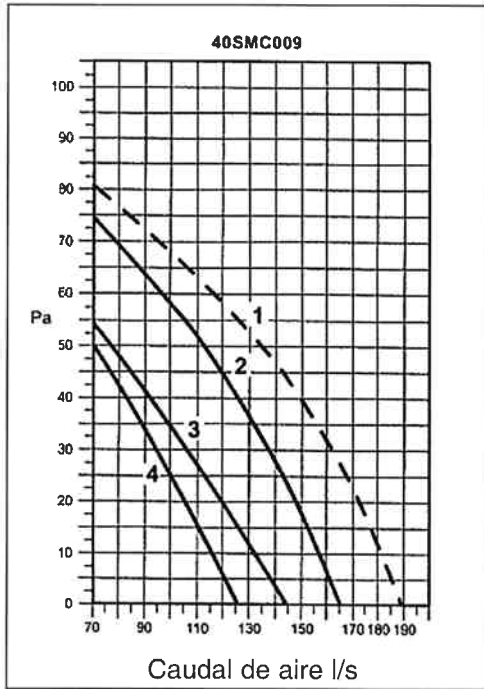

- ① Super Alta
- ② Alta
- ③ Media
- ④ Baja

CAPACIDADES FRIGORÍFICAS

MODELOS DE FRÍO

38BC009G+40SMC009

480 m³/h

DB OD °C		TEMP. HÚMEDA DE ENTRADA AIRE INTERIOR °C				
		15	17	19	21	23
15	TC	2,79	2,93	3,01	3,09	3,17
	SHC	3,20	2,84	2,44	2,09	1,75
	kW	0,68	0,70	0,70	0,71	0,72
20	TC	2,74	2,87	3,01	3,09	3,20
	SHC	3,15	2,84	2,49	2,11	1,75
	kW	0,74	0,76	0,77	0,78	0,79
25	TC	2,66	2,76	2,93	3,06	3,17
	SHC	3,10	2,80	2,46	2,11	1,75
	kW	0,81	0,81	0,82	0,84	0,85
30	TC	2,55	2,66	2,82	2,98	3,09
	SHC	3,01	2,75	2,42	2,11	1,73
	kW	0,87	0,88	0,89	0,91	0,92
35	TC	2,44	2,55	2,71	2,87	3,01
	SHC	2,84	2,70	2,37	2,06	1,68
	kW	0,94	0,95	0,97	0,99	1,00
40	TC	2,30	2,36	2,57	2,76	2,90
	SHC	2,70	2,61	2,32	2,01	1,66
	kW	1,02	1,03	1,05	1,08	1,09
43	TC	2,22	2,28	2,49	2,66	2,85
	SHC	2,63	2,54	2,28	1,97	1,61
	kW	1,07	1,08	1,10	1,12	1,14

38BC012G+40SMC012

500 m³/h

DB OD °C		TEMP. HÚMEDA DE ENTRADA AIRE INTERIOR °C				
		15	17	19	21	23
15	TC	3,38	3,65	3,75	4,02	4,09
	SHC	3,66	3,35	2,92	2,60	2,17
	kW	0,82	0,83	0,83	0,85	0,85
20	TC	3,27	3,55	3,75	3,92	4,16
	SHC	3,63	3,32	2,97	2,57	2,20
	kW	0,89	0,90	0,91	0,92	0,95
25	TC	3,17	3,44	3,68	3,85	4,02
	SHC	3,55	3,32	2,95	2,55	2,15
	kW	0,96	0,98	0,99	1,01	1,02
30	TC	3,03	3,31	3,55	3,75	3,89
	SHC	3,46	3,26	2,92	2,52	2,09
	kW	1,04	1,06	1,08	1,09	1,10
35	TC	2,93	3,17	3,41	3,65	3,79
	SHC	3,32	3,23	2,86	2,49	2,03
	kW	1,13	1,15	1,17	1,19	1,21
40	TC	2,83	3,00	3,27	3,51	3,65
	SHC	3,20	3,17	2,80	2,43	2,00
	kW	1,23	1,25	1,26	1,30	1,30
43	TC	2,80	2,86	3,14	3,38	3,58
	SHC	3,15	3,12	2,27	2,40	1,97
	kW	1,30	1,31	1,32	1,36	1,37

TC= Capacidad Frigorífica Total

SHC= Capacidad Sensible Total

Kw= Consumo Total

DB OD°C= Temperatura seca aire exterior °C

CAPACIDADES FRIGORÍFICAS

MODELOS BOMBA DE CALOR

38BH009G+40SMC009

480 m³/h

DB OD °C		TEMP. HÚMEDA DE ENTRADA AIRE INTERIOR °C				
		15	17	19	21	23
15	TC	2,67	2,80	2,82	2,90	2,93
	SHC	3,01	2,69	2,25	1,96	1,61
	kW	0,62	0,64	0,64	0,65	0,65
20	TC	2,64	2,72	2,85	2,90	2,98
	SHC	3,06	2,69	2,35	1,96	1,63
	kW	0,68	0,69	0,69	0,70	0,71
25	TC	2,56	2,69	2,80	2,96	3,01
	SHC	2,99	2,71	2,35	2,05	1,66
	kW	0,74	0,75	0,76	0,77	0,78
30	TC	2,48	2,59	2,75	2,90	3,01
	SHC	2,90	2,67	2,35	2,02	1,66
	kW	0,80	0,81	0,82	0,84	0,85
35	TC	2,35	2,48	2,64	2,80	2,93
	SHC	2,74	2,60	2,30	2,00	1,63
	kW	0,86	0,87	0,89	0,91	0,92
40	TC	2,16	2,27	2,51	2,69	2,85
	SHC	2,53	2,51	2,25	1,96	1,61
	kW	0,93	0,93	0,96	0,98	1,00
43	TC	2,09	2,11	2,38	2,61	2,80
	SHC	2,44	2,42	2,16	1,91	1,59
	kW	0,98	0,98	1,00	1,01	1,06

38BH012G+40SMC012

500 m³/h

DB OD °C		TEMP. HÚMEDA DE ENTRADA AIRE INTERIOR °C				
		15	17	19	21	23
15	TC	3,38	3,65	3,89	4,12	4,39
	SHC	3,70	3,42	3,05	2,72	2,30
	kW	0,74	0,76	0,77	0,77	0,80
20	TC	3,28	3,52	3,75	3,99	4,22
	SHC	3,61	3,36	3,00	2,63	2,24
	kW	0,82	0,83	0,84	0,85	0,86
25	TC	3,18	3,42	3,62	3,85	4,09
	SHC	3,53	3,28	2,94	2,58	2,16
	kW	0,89	0,90	0,92	0,94	0,95
30	TC	3,08	3,28	3,48	3,72	3,95
	SHC	3,42	3,22	2,88	2,52	2,10
	kW	0,97	0,99	1,00	1,01	1,02
35	TC	2,98	3,15	3,35	3,55	3,79
	SHC	3,30	3,14	2,80	2,46	2,04
	kW	1,06	1,07	1,09	1,11	1,12
40	TC	2,85	3,02	3,22	3,42	3,62
	SHC	3,19	3,08	2,72	2,38	1,99
	kW	1,16	1,18	1,19	1,20	1,22
43	TC	2,81	2,95	3,12	3,32	3,52
	SHC	3,14	3,02	2,69	2,35	1,93
	kW	1,22	1,23	1,24	1,26	1,29

TC= Capacidad Frigorífica Total

SHC= Capacidad Sensible Total

Kw= Consumo Total

DB OD°C= Temperatura seca aire exterior °C

CAPACIDADES CALORÍFICAS

MODELOS BOMBA DE CALOR

38BH009G+40SMC009

IDT °C		TEMP. HUMEDA AIRE EXTERIOR °C								
		-15	-10	-7	-2	2	7	10	15	20
15	TH	1,25	1,63	1,86	2,34	2,85	3,26	3,52	3,94	4,35
	THI	1,15	1,47	1,66	2,05	2,46	3,26	3,52	3,94	4,35
	kW	0,61	0,64	0,67	0,74	0,79	0,86	0,89	0,96	1,02
20	TH	1,15	1,54	1,73	2,21	2,62	3,20	3,55	4,10	4,67
	THI	1,09	1,41	1,60	1,95	2,30	3,20	3,55	4,10	4,67
	kW	0,65	0,69	0,73	0,79	0,85	0,92	0,97	1,04	1,11
25	TH	1,09	1,44	1,66	2,08	2,50	3,14	3,55	4,19	4,86
	THI	0,99	1,31	1,50	1,82	2,18	3,14	3,55	4,19	4,86
	kW	0,70	0,75	0,78	0,84	0,91	0,99	1,05	1,13	1,22

38BH012G+40SMC012

IDT °C		TEMP. HUMEDA AIRE EXTERIOR °C								
		-15	-10	-7	-2	2	7	10	15	20
15	TH	2,07	2,41	2,59	3,01	3,35	3,84	4,10	4,55	5,00
	THI	1,88	2,18	2,37	2,63	2,90	3,84	4,10	4,55	5,00
	kW	0,88	0,91	0,94	0,98	1,02	1,08	1,11	1,17	1,23
20	TH	2,07	2,37	2,59	2,97	3,31	3,76	4,02	4,47	4,93
	THI	1,88	2,18	2,33	2,63	2,86	3,76	4,02	4,47	4,93
	kW	0,96	0,99	1,02	1,06	1,11	1,17	1,21	1,26	1,33
25	TH	2,07	2,37	2,56	2,93	3,27	3,72	3,99	4,44	4,89
	THI	1,88	2,18	2,33	2,59	2,86	3,72	3,99	4,44	4,89
	kW	1,05	1,09	1,11	1,16	1,21	1,28	1,32	1,38	1,45

TH= Capacidad Calorífica Total Kw

THI= Capacidad Calorífica Integrada Kw

kW= Consumo Total

IDT°C= Temperatura seca aire interior °C

CAPACIDADES CALORÍFICAS

Capacidad factores de corrección según el ventilador de la unidad interior

MODELO	VELOCIDAD	CAPACIDAD	CAP. SENSIBLE	CONSUMO
09	Alta	1	1	1
	Media	0.98	0.93	0.99
	Baja	0.96	0.87	0.99
12	Alta	1	1	1
	Media	0.98	0.96	0.99
	Baja	0.96	0.93	0.98

Factor Corrección según longitud de tubería entre unidad interior y exterior

Sistemas Tamaños	Unidad Interior/Exterior Longitud de tubería (m)						
	3	7.5	10	15	20	30	40
9	1.01	1	0.97	0.97	-	-	-
12	1.02	1	0.97	0.98	-	-	-

Dimensiones

40SMC

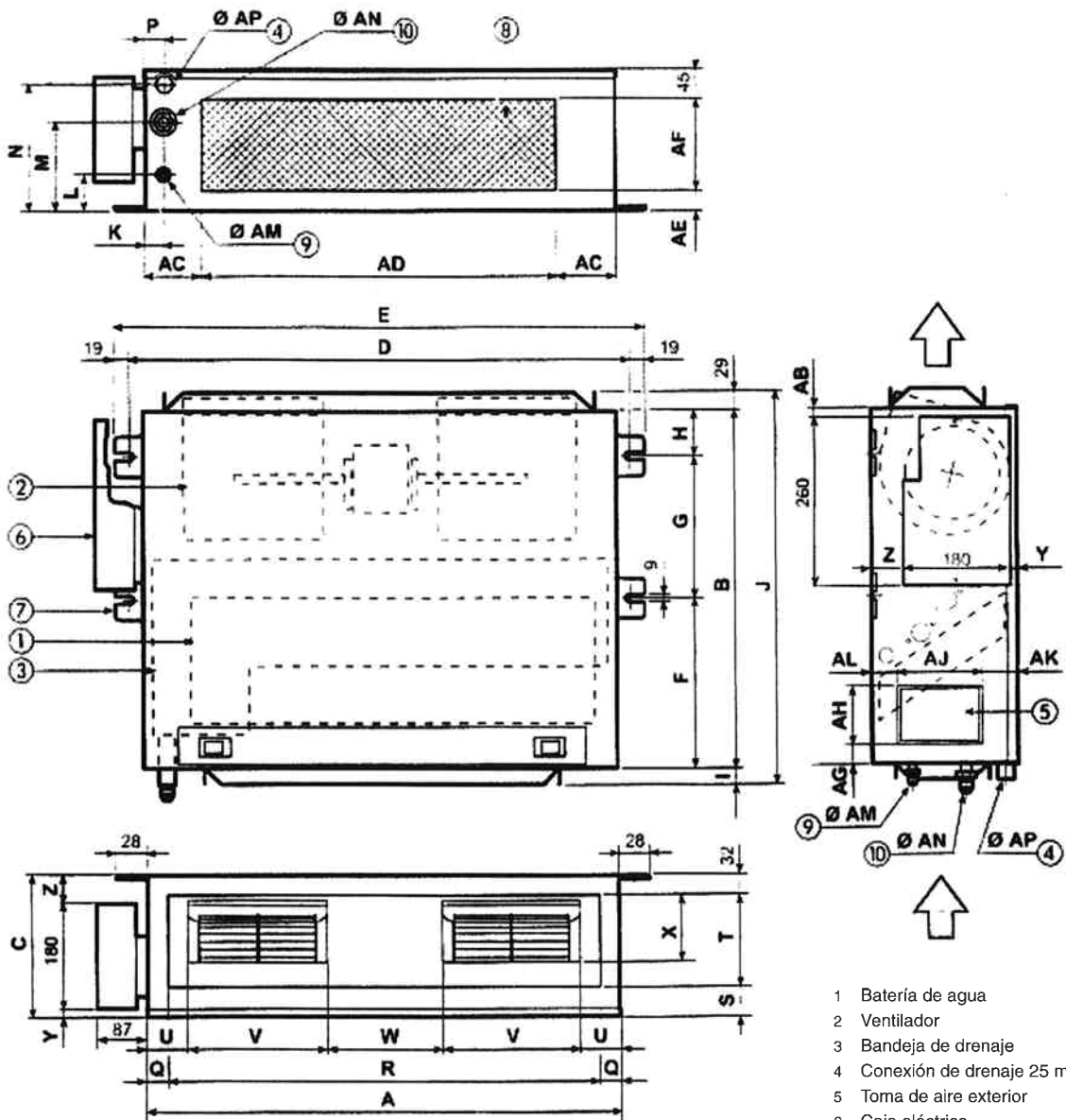

- 1 Bateria de agua
- 2 Ventilador
- 3 Bandeja de drenaje
- 4 Conexión de drenaje 25 mm
- 5 Toma de aire exterior
- 6 Caja eléctrica
- 7 Soporte unidad
- 8 Filtro de aire

40SMC	ØAM	ØAN	ØAP
009	1/4*	3/8*	20
012	1/4*	1/2*	20

40SMC	A	B	C	D	E	F	G	H	I	J	K	L	M	N	P	Q	R	S
009-012	725	555	220	743	781	262	222	71	23	607	31,5	59	140	200	35	33	659	45

40SMC	T	U	V	W	X	Y	Z	AB	AC	AD	AE	AF	AG	AH	AJ	AK	AL
009-012	143	62	211	179	103	13	27	3,5	89	545	33	142	31	90	128	54	38

MODELOS 40DMC 018 a 060

Especificaciones técnicas

MODELOS DE FRÍO (Instalación con descarga de aire frontal)

230V - 1 - 50Hz						
Unidades de Interior		40DMC018	40DMC024	40DMC028	40DMC036	40DMC036
Unidades de Exterior		38GL-018G	38GL-024G	38GL-028G	38GL-036G	38GL-048G
Capacidad Frigorífica	[KW]	5,40	6,48	7,84	8,28	9,77
Consumo Eléctrico	[W]	2151	2763	2947	3201	3093

400V - 3 - 50Hz								
Unidades de Interior		40DMC018	40DMC024	40DMC028	40DMC036	40DMC036	40DMC052	40DMC060
Unidades de Exterior		38GL-018G9	38GL-024G9	38GL-028G9	38GL-036G9	38GL-048G9	38GL-052G9	38GL-060G9
Capacidad Frigorífica	[KW]	5,29	6,30	8,12	8,48	9,78	11,55	13,49
Consumo Eléctrico	[W]	2038	2663	3022	3201	3085	3830	4797

MODELOS BOMBA DE CALOR (Instalación con descarga de aire frontal)

230V - 1 - 50Hz						
Unidades de Interior		40DMC018	40DMC024	40DMC028	40DMC036	40DMC036
Unidades de Exterior		38YY-018G	38YY-024G	38YY-028G	38YY-036G	38YY-048G
Capacidad Frigorífica	[KW]	5,42	6,63	7,70	8,79	10,14
Consumo Eléctrico	[W]	2038	2458	2947	3376	3461
Capacidad Calorífica	[KW]	5,64	7,02	8,23	9,14	10,99
Consumo Eléctrico	[W]	1828	2444	2468	2702	3367

400V - 3 - 50Hz						
Unidades de Interior		40DMC028	40DMC036	40DMC036	40DMC052	40DMC060
Unidades de Exterior		38YY-028G9	38YY-036G9	38YY-048G9	38YY-052G9	38YY-060G9
Capacidad Frigorífica	[KW]	8,12	8,63	10,19	12,03	13,77
Consumo Eléctrico	[W]	3040	3339	3453	4282	5041
Capacidad Calorífica	[KW]	8,22	9,44	11,02	13,28	14,50
Consumo Eléctrico	[W]	2278	2551	3358	4166	4110

Las capacidades frigoríficas y consumos están basados en las siguientes condiciones nominales

	Caudal de aire	Pst
	[m ³ /h]	[Pa]
40DMC018	900	50
40DMC024	970	50
40DMC028	1360	50
40DMC036	1680	80
40DMC052	2000	80
40DMC060	2380	80

Limites de operación

MODELOS DE FRÍO			
ZONA	TEMPERATURA		
	SECA	HÚMEDA	
FUNCIONAMIENTO EN FRÍO			
Interior:			
	Máxima	+32°C	+21°C
	Mínima	+19°C (*)	+15°
Exterior:			
	Máxima	+46°C	-
	Mínima	+15°C	-
MODELOS BOMBA DE CALOR			
ZONA	TEMPERATURA		
	SECA	HÚMEDA	
FUNCIONAMIENTO EN FRÍO			
Interior:			
	Máxima	+32°C	+21°C
	Mínima	+19°C (*)	+15°
Exterior:			
	Máxima	+46°C	-
	Mínima	+15°C	-
FUNCIONAMIENTO EN BOMBA DE CALOR			
Interior:			
	Máxima	+27°C	-
Exterior:			
	Máxima	+24°C	+18°C
	Mínima	-15°C	-17°C

(*) Con el opcional de regulación de la presión de condensación la unidad puede funcionar con temperaturas inferiores a +15°C.

Características Técnicas

Unidad 40DMC		018	024	028	036	052	060
Peso	[Kg]	32	35	35	48	48	53
Batería Interior							
Material Tubos de cobre, aletas de aluminio							
Cantidad		1	1	1	1	1	1
Superficie frontal total	[m ²]	0,252	0,252	0,252	0,339	0,339	0,339
n° de filas		2	3	3	3	3	4
Aletas por Pulgada		17	17	17	17	17	17
Conexiones (Gas-Líquido)	Pulg	1/2" - 1/4"	1/2" - 1/4"	5/8" - 1/4"	3/4" - 3/8"	3/4" - 3/8"	3/4" - 3/8"
Motor Ventilador							
Cantidad		1	1	1	1	1	1
Potencia Nominal (1)	[W]	140	160	250	365	430	580
Consumo Nominal (1)	[A]	0,65	0,7	1,1	1,6	1,9	2,5
Ventilador							
Cantidad		2	2	2	2	2	2
Diámetro-Longitud	[mm]	204x184	204x184	204x184	204x236	204x237	204x238
Refrigerante							
Tipo		R-410a	R-410a	R-410a	R-410a	R-410a	R-410a
Carga aproximada (2)	[Kg]	Ver nota	Ver nota	Ver nota	Ver nota	Ver nota	Ver nota
Filtro de aire							
Cantidad		1	1	1	1	1	1
Dimensiones	mm	790x260	790x260	790x260	1190x260	1190x261	1190x262

NOTAS:

(1) Motor en alta velocidad

(2) La carga de refrigerante depende del modelo de unidad exterior con la que vaya conectada

Características Eléctricas

MODELOS DE FRÍO

Unidad Exterior 38GL		018	024	028	036	048	052	060
+		+	+	+	+	+	+	+
Unidad Interior 40DMC		018	024	028	036	036	052	060
Tensión de Funcionamiento		○ / ●	○ / ●	○ / ●	○ / ●	○ / ●	●	●
CONSUMO								
Nominal (1)	[KW]	2.15/2.04	2.76/2.66	2.95/3.02	3.20/3.20	3.09/3.09	3,83	4,80
	[A]	9.7/3.2	12.3/4.2	13.4/5.4	14.5/6.1	14.0/5.9	7,4	8,9
Máximo (2)	230V [KW]	2.58/2.44	3.31/3.19	3.54/3.62	3.83/3.83	3.55/3.55	4,41	5,76
	[A]	11.9/4.5	15.2/6.1	16.0/6.5	17.4/6.8	16.3/6.2	8,4	9,80

MODELOS BOMBA DE CALOR

Unidad Exterior 38YY		018	024	028	036	048	052	060
+		+	+	+	+	+	+	+
Unidad Interior 40DMC		018	024	028	036	036	052	060
Tensión de Funcionamiento		○	○	○ / ●	○ / ●	○ / ●	●	●
CONSUMO								
Nominal (ciclo frío) (1)	[KW]	2.04	2.46	2.95/3.04	3.38/3.34	3.46/3.45	4,28	5,04
	[A]	9.2	12.0	13.8/5.2	15.5/5.8	15.7/7.7	9,2	10,8
Nominal (ciclo calor) (2)	[KW]	1.83	2.45	2.47/2.28	2.70/2.55	3.37/3.36	4,17	4,11
	[A]	8.3	11.9	11.9/4.1	12.8/4.6	16.5/7.8	9,0	10,0
Maximo (3)(4)	198V [KW]	2.57	3025	3.81/3.93	4.03/3.98	4.80/4.79	5,89	6,42
	[A]	13.0	15,7	20.6/8.6	20.5/8.8	26.9/10.2	12,1	13,9
	264V [KW]	2.60	3086	3.91/4.03	4.60/4.54	4.80/4.78	6,00	6,35
	[A]	10,5	13,8	17,4/6.4	19.6/7.1	20.5/9.6	10,8	12,2

NOTAS:

(1) Temperatura seca exterior = 35°C; Temperatura seca interior = 27°C; Temperatura húmeda interior = 19°C.

(2) Temperatura seca exterior = 7°C; Temperatura húmeda exterior = 6°C; Temperatura seca interior = 20°C.

(3) Temperatura seca exterior = 43°C; Temperatura seca interior = 32°C; Temperatura húmeda interior = 23°C.

(4) Temperatura seca exterior = 24°C; Temperatura húmeda exterior = 18°C; Temperatura seca interior = 27°C.

○ Unidad exterior con tensión de funcionamiento 230/1/50

● Unidad exterior con tensión de funcionamiento 400/3/50

Curvas de Ventilación

Instalación con descarga de aire frontal

En instalaciones donde se requiera la Super Alta Velocidad, la boca de descarga de aire necesita una contrapresión mínima, según se muestra en los gráficos de abajo (ver ★).

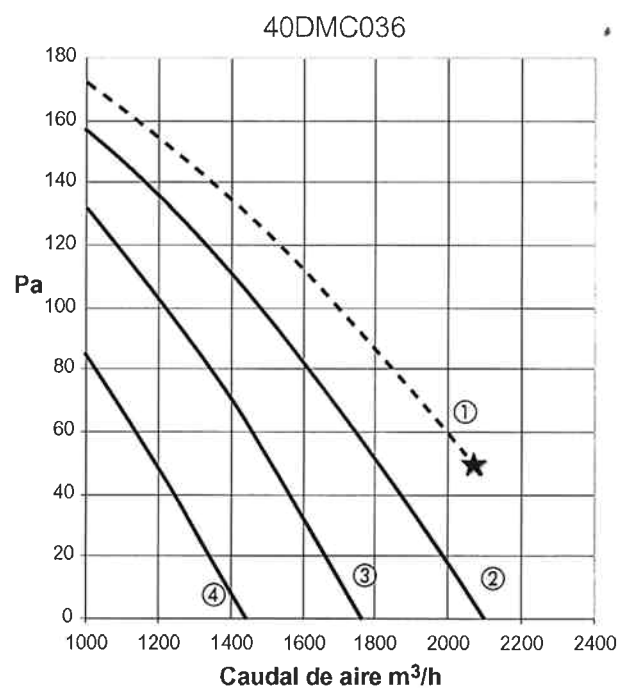
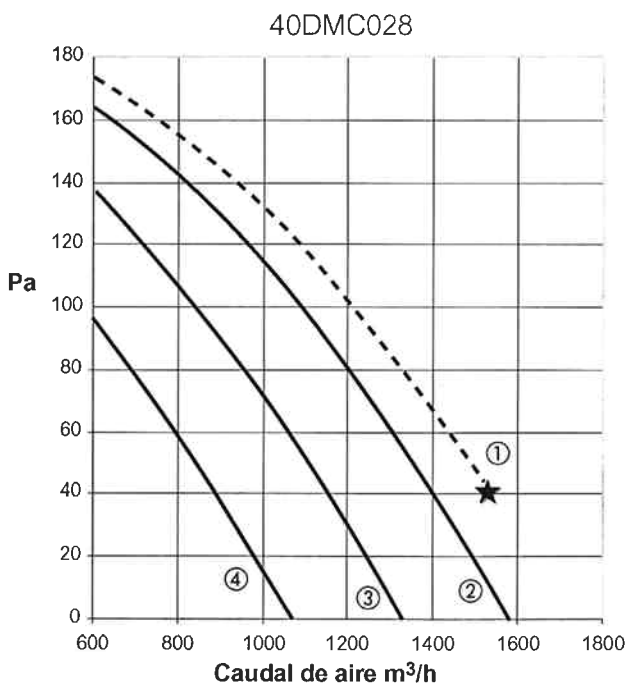
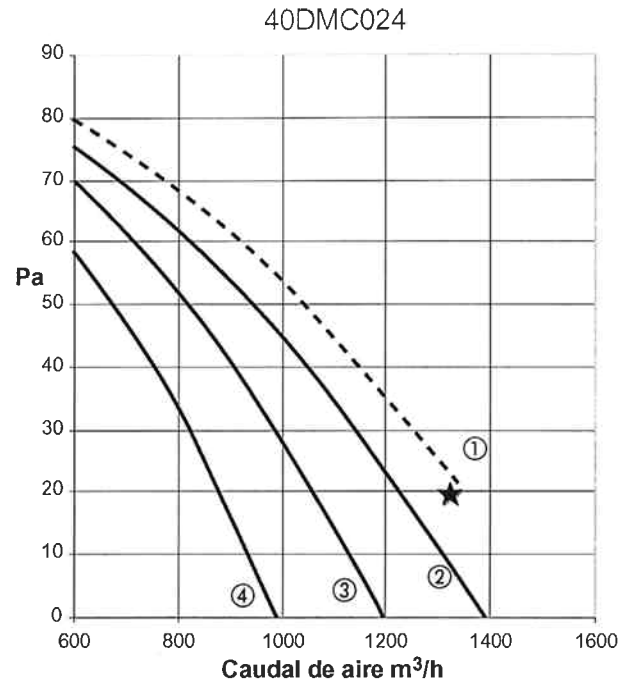
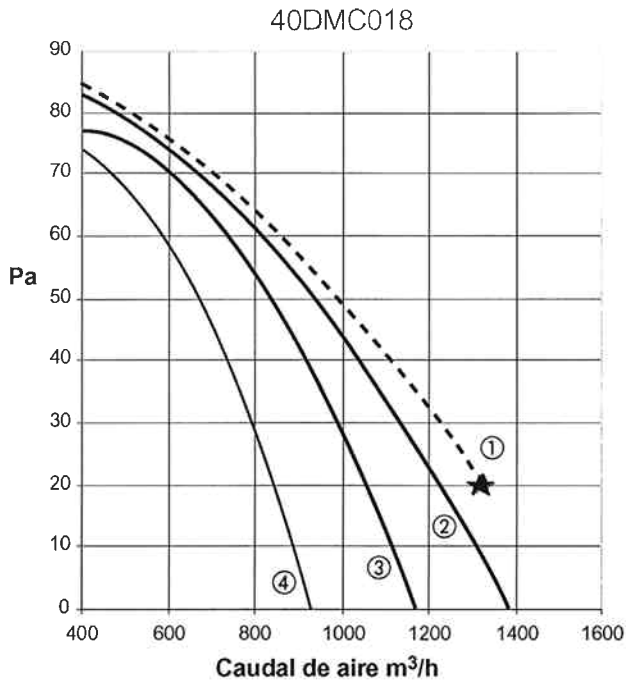

- ① Super Alta
- ② Alta
- ③ Media
- ④ Baja

40DMC052

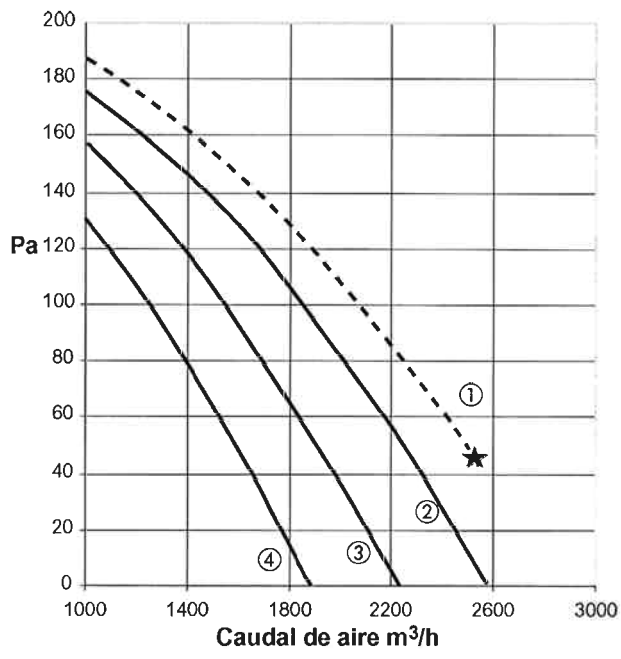

40DMC060

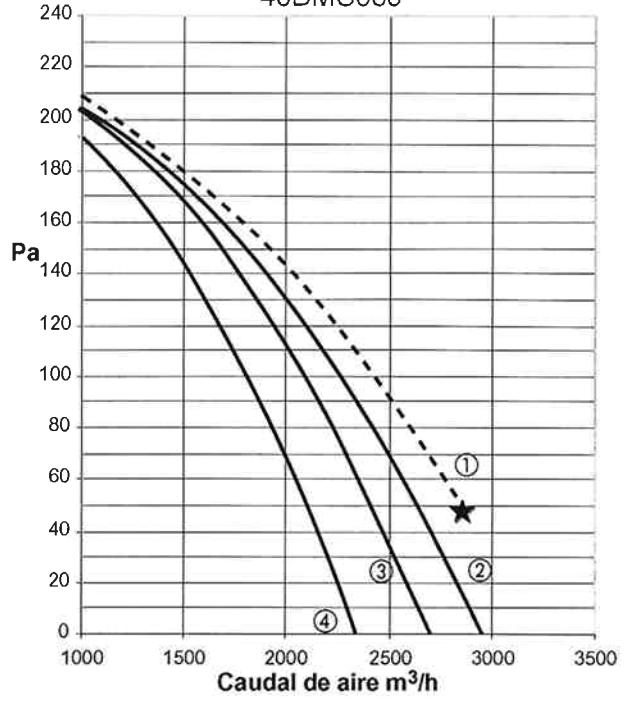

- ① Super Alta
- ② Alta
- ③ Media
- ④ Baja

Curvas de Ventilación

Instalación con descarga de aire lateral

40DMC018

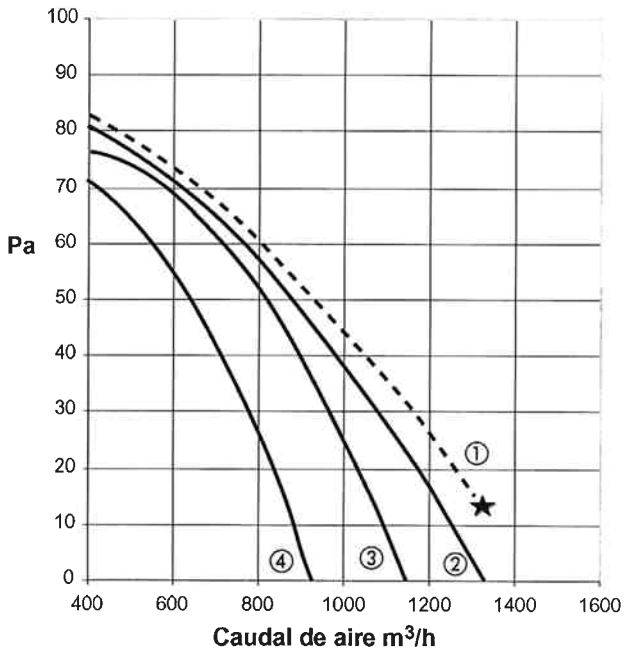

40DMC024

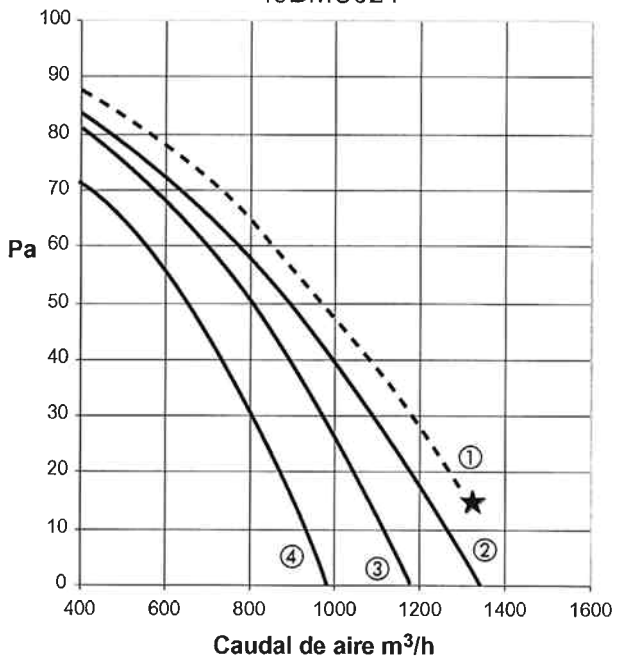

- ① Super Alta
- ② Alta
- ③ Media
- ④ Baja

40DMC028

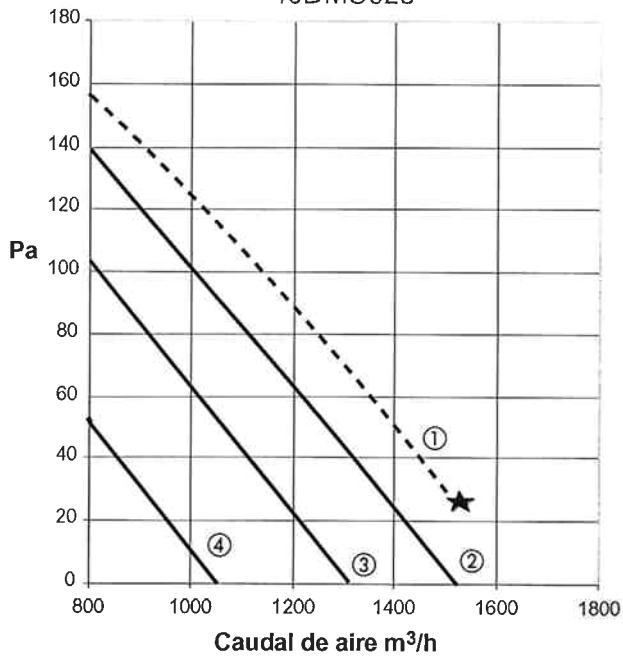

40DMC036

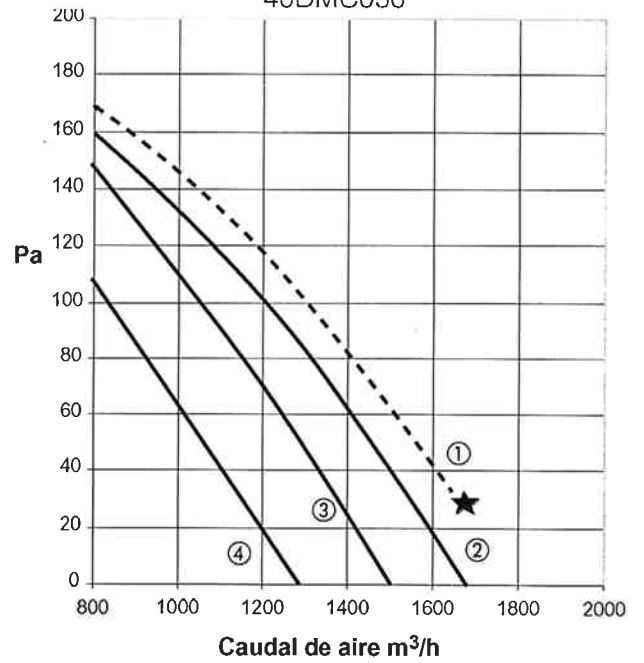

40DMC052

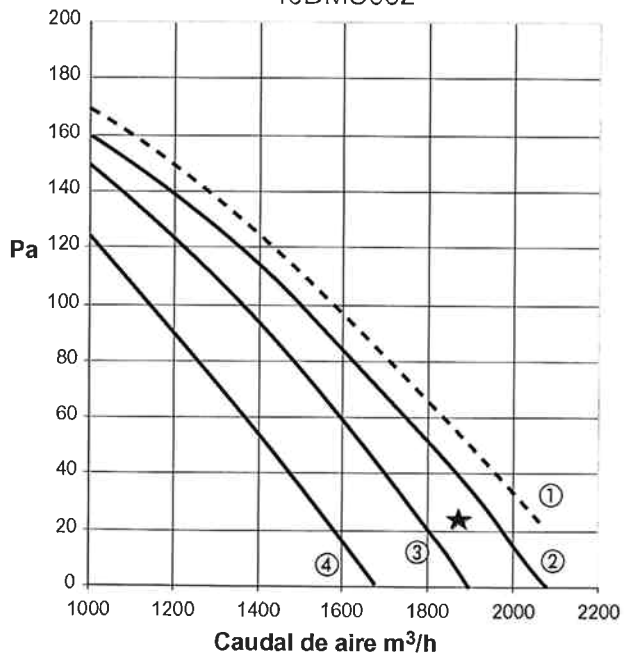

40DMC060

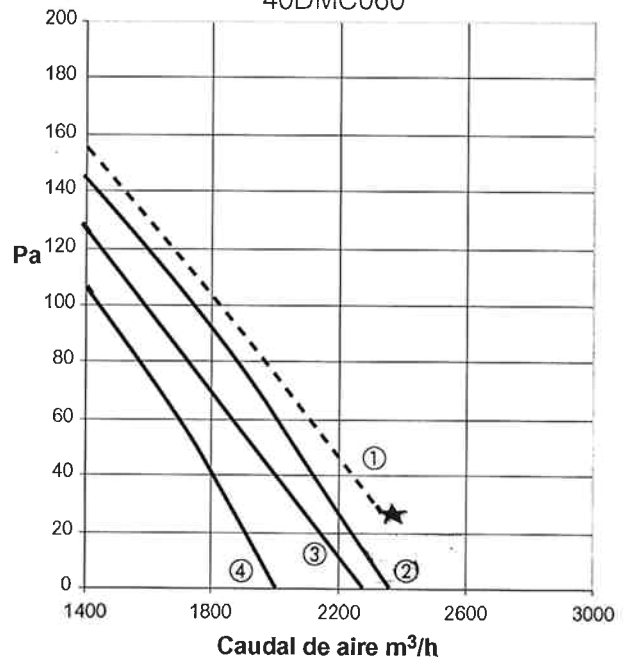

- ① Super Alta
- ② Alta
- ③ Media
- ④ Baja

Capacidades Frigoríficas (Instalación con descarga de aire frontal)

MODELOS DE FRÍO

40DMC018 + 38GL-018G		900 m ³ /h - 50Pa				
DB OD °C		TEMP. HÚMEDA DE ENTRADA AIRE INTERIOR °C				
		15	17	19	21	23
15	TC	5,40	5,72	6,10	6,53	6,97
	SHC	5,26	5,22	4,65	4,14	3,53
	KW	1,59	1,61	1,68	1,72	1,76
20	TC	5,24	5,56	5,94	6,32	6,75
	SHC	5,17	5,13	4,57	4,05	3,45
	KW	1,68	1,72	1,76	1,81	1,87
25	TC	5,13	5,45	5,78	6,16	6,59
	SHC	5,09	5,04	4,48	3,97	3,36
	KW	1,81	1,85	1,89	1,94	2,00
30	TC	4,97	5,29	5,62	5,94	6,37
	SHC	4,96	4,96	4,40	3,88	3,28
	KW	1,94	1,96	2,02	2,06	2,11
35	TC	4,81	5,08	5,40	5,78	6,16
	SHC	4,70	4,87	4,31	3,79	3,19
	KW	2,06	2,11	2,15	2,19	2,24
40	TC	4,64	4,86	5,18	5,56	5,94
	SHC	4,57	4,74	4,22	3,66	3,10
	KW	2,24	2,26	2,30	2,37	2,41
43	TC	4,54	4,75	5,08	5,40	5,78
	SHC	4,44	4,70	4,14	3,62	3,06
	KW	2,34	2,37	2,41	2,45	2,52

40DMC024 + 38GL-024G		970 m ³ /h - 50Pa				
DB OD °C		TEMP. HÚMEDA DE ENTRADA AIRE INTERIOR °C				
		15	17	19	21	23
15	TC	6,48	6,87	7,26	7,71	8,23
	SHC	6,33	6,28	5,61	4,93	4,20
	KW	1,85	1,88	1,90	1,96	1,99
20	TC	6,29	6,67	7,06	7,52	7,97
	SHC	6,18	6,18	5,50	4,83	4,15
	KW	2,01	2,04	2,10	2,13	2,18
25	TC	6,16	6,48	6,87	7,32	7,78
	SHC	6,12	6,07	5,40	4,77	4,05
	KW	2,24	2,24	2,29	2,35	2,37
30	TC	5,96	6,29	6,74	7,13	7,58
	SHC	5,92	5,97	5,29	4,67	3,94
	KW	2,43	2,48	2,51	2,57	2,59
35	TC	5,77	6,09	6,48	6,93	7,32
	SHC	5,71	5,86	5,19	4,57	3,84
	KW	2,68	2,70	2,76	2,82	2,84
40	TC	5,64	5,90	6,22	6,67	7,13
	SHC	5,61	5,76	5,09	4,46	3,74
	KW	2,95	3,01	3,01	3,06	3,12
43	TC	5,51	5,77	6,09	6,48	6,93
	SHC	5,40	5,66	4,98	4,36	3,68
	KW	3,15	3,15	3,17	3,23	3,28

40DMC028 + 38GL-028G		1360 m ³ /h - 50Pa				
DB OD °C		TEMP. HÚMEDA DE ENTRADA AIRE INTERIOR °C				
		15	17	19	21	23
15	TC	7,92	8,47	9,02	9,72	10,51
	SHC	7,59	7,46	6,72	5,97	5,16
	KW	2,07	2,09	2,09	2,15	2,18
20	TC	7,68	8,23	8,70	9,41	10,19
	SHC	7,65	7,28	6,59	5,85	5,04
	KW	2,27	2,30	2,33	2,36	2,42
25	TC	7,53	7,92	8,39	9,09	9,80
	SHC	7,40	7,15	6,47	5,72	4,91
	KW	2,48	2,51	2,54	2,57	2,63
30	TC	7,29	7,68	8,15	8,78	9,49
	SHC	7,22	6,97	6,34	5,60	4,79
	KW	0,12	2,71	2,74	2,77	2,83
35	TC	7,06	7,45	7,84	8,47	9,17
	SHC	6,84	6,78	6,22	5,47	4,67
	KW	2,89	2,92	2,95	3,01	3,04
40	TC	6,90	7,21	7,60	8,23	8,86
	SHC	6,78	6,66	6,10	5,35	4,54
	KW	3,13	3,13	3,16	3,22	3,25
43	TC	6,66	7,06	7,29	7,92	8,62
	SHC	6,59	6,47	6,03	5,22	4,48
	KW	3,30	3,36	3,36	3,42	3,48

40DMC036 + 38GL-036G		1680 m ³ /h - 80Pa				
DB OD °C		TEMP. HÚMEDA DE ENTRADA AIRE INTERIOR °C				
		15	17	19	21	23
15	TC	8,36	8,94	9,52	10,27	11,10
	SHC	8,29	8,36	7,60	6,69	5,79
	KW	2,24	2,27	2,30	2,34	2,37
20	TC	8,11	8,69	9,19	9,94	10,76
	SHC	8,09	8,15	7,39	6,55	5,65
	KW	2,46	2,50	2,53	2,56	2,59
25	TC	7,95	8,36	8,86	9,60	10,35
	SHC	7,88	8,02	7,25	6,41	5,51
	KW	2,69	2,72	2,75	2,78	2,85
30	TC	7,70	8,11	8,61	9,27	10,02
	SHC	7,67	7,81	7,11	6,27	5,37
	KW	0,13	2,94	2,98	3,04	3,07
35	TC	7,45	7,87	8,28	8,94	9,69
	SHC	7,39	7,60	6,97	6,13	5,23
	KW	3,17	3,17	3,20	3,23	3,30
40	TC	7,29	7,62	8,03	8,69	9,36
	SHC	7,25	7,46	6,83	5,99	5,09
	KW	3,36	3,42	3,42	3,49	3,55
43	TC	7,12	7,37	7,70	8,36	9,11
	SHC	7,11	7,25	6,76	5,85	5,02
	KW	3,62	3,62	3,68	3,71	3,74

40DMC036 + 38GL-048G		1680 m ³ /h - 80Pa				
DB OD °C		TEMP. HÚMEDA DE ENTRADA AIRE INTERIOR °C				
		15	17	19	21	23
15	TC	9,87	10,55	11,24	12,11	13,09
	SHC	9,54	9,23	8,31	7,38	6,38
	KW	2,16	2,19	2,22	2,26	2,29
20	TC	9,57	10,26	10,84	11,72	12,70
	SHC	9,38	9,00	8,15	7,23	6,23
	KW	2,38	2,41	2,44	2,47	2,50
25	TC	9,28	9,87	10,45	11,33	12,21
	SHC	9,23	8,77	8,00	7,07	6,08
	KW	2,60	2,63	2,66	2,69	2,75
30	TC	9,09	9,57	10,16	10,94	11,82
	SHC	9,07	8,61	7,84	6,92	5,92
	KW	0,12	2,84	2,87	2,90	2,97
35	TC	8,79	9,28	9,77	10,55	11,43
	SHC	8,77	8,38	7,69	6,77	5,77
	KW	3,03	3,06	3,09	3,15	3,18
40	TC	8,60	8,99	9,48	10,26	11,04
	SHC	8,46	8,23	7,54	6,61	5,61
	KW	3,28	3,28	3,31	3,37	3,40
43	TC	8,40	8,70	9,09	9,87	10,75
	SHC	8,31	8,00	7,38	6,46	5,46
	KW	3,49	3,49	3,52	3,58	3,65

40DMC052 + 38GL-052G9		2000 m ³ /h - 80Pa				
DB OD °C		TEMP. HÚMEDA DE ENTRADA AIRE INTERIOR °C				
		15	17	19	21	23
15	TC	11,67	12,47	13,28	14,32	15,48
	SHC	11,48	10,93	9,93	8,75	7,56
	KW	2,68	2,72	2,72	2,80	2,83
20	TC	11,32	12,13	12,82	13,86	15,02
	SHC	11,11	10,66	9,66	8,56	7,38
	KW	2,95	2,99	3,03	3,06	3,10
25	TC	11,09	11,67	12,36	13,40	14,44
	SHC	10,93	10,39	9,47	8,38	7,20
	KW	3,22	3,26	3,29	3,33	3,41
30	TC	10,74	11,32	12,01	12,94	13,98
	SHC	10,66	10,20	9,29	8,20	7,01
	KW	0,15	3,52	3,56	3,60	3,68
35	TC	10,40	10,97	11,55	12,47	13,51
	SHC	10,29	9,93	9,11	8,02	6,83
	KW	3,79	3,79	3,83	3,91	3,94
40	TC	10,16	10,63	11,20	12,13	13,05
	SHC	10,11	9,75	8,93	7,83	6,65
	KW	4,06	4,06	4,10	4,17	4,25
43	TC	9,82	10,28	10,84	11,67	12,71
	SHC	9,66	9,47	8,84	7,65	6,56
	KW	4,33	4,33	4,37	4,44	4,52



40DMC060 + 38GL-060G9		2380 m ³ /h - 80Pa				
DB OD °C		TEMP. HÚMEDA DE ENTRADA AIRE INTERIOR °C				
		15	17	19	21	23
15	TC	13,62	14,57	15,51	16,73	18,08
	SHC	13,48	12,94	11,75	10,35	8,95
	KW	3,36	3,41	3,41	3,50	3,55
20	TC	13,22	14,16	14,97	16,19	17,54
	SHC	13,15	12,61	11,43	10,13	8,73
	KW	3,70	3,74	3,79	3,84	3,89
25	TC	12,95	13,62	14,43	15,65	16,86
	SHC	12,72	12,29	11,21	9,92	8,52
	KW	4,03	4,08	4,13	4,18	4,27
30	TC	12,55	13,22	14,03	15,11	16,32
	SHC	12,40	12,07	11,00	9,70	8,30
	KW	0,19	4,42	4,46	4,51	4,61
35	TC	12,14	12,82	13,49	14,57	15,78
	SHC	12,07	11,75	10,78	9,49	8,09
	KW	4,75	4,75	4,80	4,90	4,94
40	TC	11,87	12,41	13,09	14,16	15,24
	SHC	11,64	11,53	10,56	9,27	7,87
	KW	5,09	5,09	5,14	5,23	5,33
43	TC	11,47	12,01	15,65	13,62	14,84
	SHC	11,32	11,21	10,46	9,06	7,76
	KW	5,42	5,42	5,47	5,57	5,66

NOTAS:

TC = Capacidad Frigorífica Total [KW]
 SHC = Capacidad Sensible Total [KW]
 KW = Consumo Total [KW]
 DB OD °C = Temperatura seca aire exterior [°C]

Capacidades Frigoríficas (Instalación con descarga de aire frontal)

MODELOS BOMBA DE CALOR

40DMC018 + 38YY-018G		900 m ³ /h - 50Pa				
DB OD °C		TEMP. HÚMEDA DE ENTRADA AIRE INTERIOR °C				
		15	17	19	21	23
15	TC	5,59	5,96	6,42	6,89	7,39
	SHC	5,46	4,97	4,45	3,91	3,37
	KW	1,38	1,40	1,44	1,48	1,51
20	TC	5,42	5,74	6,18	6,64	7,13
	SHC	5,32	4,87	4,36	3,81	3,28
	KW	1,51	1,54	1,58	1,62	1,66
25	TC	5,26	5,51	5,93	6,38	6,85
	SHC	5,13	4,76	4,25	3,72	3,18
	KW	1,66	1,68	1,72	1,77	1,81
30	TC	5,08	5,27	5,68	6,11	6,58
	SHC	4,94	4,66	4,15	3,62	3,09
	KW	1,82	1,84	1,88	1,92	1,97
35	TC	4,84	5,02	5,42	5,82	6,26
	SHC	4,84	4,56	4,04	3,50	2,99
	KW	1,97	1,99	2,04	2,08	2,12
40	TC	4,64	4,77	5,13	5,53	5,90
	SHC	4,64	4,43	3,91	3,40	2,87
	KW	2,14	2,15	2,20	2,24	2,28
43	TC	4,51	4,58	4,96	5,34	5,67
	SHC	4,51	4,33	3,83	3,32	2,79
	KW	2,23	2,24	2,29	2,33	2,37

40DMC024 + 38YY-024G		970 m ³ /h - 50Pa				
DB OD °C		TEMP. HÚMEDA DE ENTRADA AIRE INTERIOR °C				
		15	17	19	21	23
15	TC	7,06	7,53	8,08	8,67	9,27
	SHC	6,75	6,15	5,54	4,93	4,29
	KW	1,76	1,80	1,84	1,89	1,94
20	TC	6,82	7,29	7,81	8,39	9,00
	SHC	6,63	6,04	5,42	4,81	4,19
	KW	1,91	1,95	1,99	2,05	2,10
25	TC	6,56	7,03	7,52	8,09	8,68
	SHC	6,47	5,91	5,30	4,69	4,07
	KW	2,07	2,11	2,16	2,21	2,27
30	TC	6,31	6,72	7,23	7,77	8,35
	SHC	6,31	5,78	5,17	4,56	3,95
	KW	2,25	2,29	2,34	2,40	2,45
35	TC	6,08	6,41	6,63	7,44	7,99
	SHC	6,08	5,63	4,82	4,43	3,81
	KW	2,45	2,48	2,52	2,59	2,64
40	TC	5,88	6,13	6,59	7,08	7,57
	SHC	5,88	5,50	4,89	4,28	3,66
	KW	2,66	2,68	2,73	2,78	2,83
43	TC	5,71	5,95	6,39	6,85	7,28
	SHC	5,71	5,41	4,80	4,18	3,54
	KW	2,77	2,80	2,85	2,90	2,94

40DMC028 + 38YY-028G		1360 m ³ /h - 50Pa				
DB OD °C		TEMP. HÚMEDA DE ENTRADA AIRE INTERIOR °C				
		15	17	19	21	23
15	TC	8,19	8,55	9,16	9,79	10,40
	SHC	8,00	7,25	6,45	5,74	4,94
	KW	1,95	1,97	1,99	2,03	2,06
20	TC	7,96	8,22	8,80	9,41	10,03
	SHC	7,67	7,20	6,32	5,59	4,79
	KW	2,16	2,17	2,20	2,24	2,27
25	TC	7,63	7,91	8,44	9,02	9,63
	SHC	7,63	6,98	6,23	5,39	4,65
	KW	2,39	2,40	2,43	2,46	2,51
30	TC	7,35	7,56	8,08	8,99	9,23
	SHC	7,35	6,85	6,06	5,53	4,48
	KW	2,63	2,65	2,68	2,23	2,75
35	TC	7,05	7,20	7,70	8,24	8,79
	SHC	7,05	6,69	5,91	5,11	4,32
	KW	2,90	2,91	2,95	2,98	3,02
40	TC	6,70	6,78	7,30	7,81	8,31
	SHC	6,70	6,51	5,74	4,94	4,15
	KW	3,18	3,18	3,23	3,27	3,31
43	TC	6,50	6,56	6,98	7,54	8,02
	SHC	6,50	6,38	5,64	4,83	4,04
	KW	3,36	3,36	3,40	3,44	3,48

40DMC036 + 38YY-036G		1680 m ³ /h - 80Pa				
DB OD °C		TEMP. HÚMEDA DE ENTRADA AIRE INTERIOR °C				
		15	17	19	21	23
15	TC	9,41	9,78	10,38	10,98	11,51
	SHC	9,41	8,76	7,73	6,66	5,58
	KW	2,30	2,33	2,38	2,43	2,47
20	TC	9,15	9,43	10,04	10,66	11,25
	SHC	9,15	8,62	7,63	6,57	5,51
	KW	2,53	2,55	2,60	2,65	2,71
25	TC	8,85	9,05	9,63	10,28	10,89
	SHC	8,85	8,48	7,47	6,45	5,40
	KW	2,77	2,78	2,84	2,90	2,96
30	TC	8,52	8,63	9,21	9,85	10,48
	SHC	8,52	8,29	7,33	6,30	5,26
	KW	3,03	3,04	3,10	3,16	3,23
35	TC	8,18	8,23	8,79	9,38	10,02
	SHC	8,18	8,06	7,19	6,12	5,11
	KW	3,31	3,31	3,38	3,44	3,51
40	TC	7,81	7,86	8,26	8,88	9,51
	SHC	7,81	7,69	6,99	5,94	4,93
	KW	3,61	3,61	3,66	3,73	3,80
43	TC	7,57	7,64	7,97	8,56	9,18
	SHC	7,57	7,45	6,87	5,83	4,82
	KW	3,80	3,80	3,84	3,91	3,98

40DMC036 + 38YY-048G		1680 m³/h - 80Pa				
DB OD °C		TEMP. HÚMEDA DE ENTRADA AIRE INTERIOR °C				
		15	17	19	21	23
15	TC	10,63	11,27	12,02	12,72	13,36
	SHC	10,34	9,44	8,43	7,36	6,27
	KW	2,29	2,31	2,33	2,35	2,37
20	TC	10,25	10,84	11,61	12,35	13,04
	SHC	10,23	9,26	8,27	7,23	6,16
	KW	2,53	2,55	2,57	2,59	2,61
25	TC	9,89	10,45	11,17	11,91	12,63
	SHC	9,89	9,13	8,08	7,06	6,02
	KW	2,80	2,82	2,84	2,86	2,89
30	TC	9,54	9,96	10,69	11,44	12,15
	SHC	9,54	8,90	7,89	6,88	5,85
	KW	3,09	3,11	3,13	3,16	3,18
35	TC	9,18	9,48	10,19	10,95	11,59
	SHC	9,18	8,67	7,71	6,69	5,65
	KW	3,41	3,43	3,45	3,48	3,50
40	TC	8,77	8,97	9,63	10,40	11,01
	SHC	8,77	8,43	7,49	6,49	5,43
	KW	3,76	3,77	3,80	3,83	3,85
43	TC	8,50	8,65	9,29	10,04	10,71
	SHC	8,50	8,29	7,35	6,36	5,36
	KW	3,98	3,99	4,02	4,05	4,07

40DMC052 + 38YY-052G9		2000 m³/h - 80Pa				
DB OD °C		TEMP. HÚMEDA DE ENTRADA AIRE INTERIOR °C				
		15	17	19	21	23
15	TC	12,26	12,51	12,77	13,00	13,19
	SHC	11,48	10,01	8,64	7,43	6,33
	KW	2,62	2,63	2,64	2,65	2,65
20	TC	12,15	12,49	12,85	13,15	13,39
	SHC	11,66	10,27	8,88	7,60	6,42
	KW	2,97	2,98	2,99	3,00	3,01
25	TC	11,80	12,24	12,74	13,13	13,43
	SHC	11,53	10,36	8,98	7,68	6,45
	KW	3,35	3,36	3,38	3,40	3,41
30	TC	11,33	11,85	12,47	12,94	13,32
	SHC	11,33	10,32	8,98	7,67	6,42
	KW	3,76	3,77	3,80	3,82	3,83
35	TC	10,90	11,36	12,03	12,61	13,03
	SHC	10,90	10,14	8,88	7,59	6,34
	KW	4,20	4,22	4,28	4,27	4,28
40	TC	10,46	10,80	11,50	12,14	12,60
	SHC	10,46	9,90	8,71	7,44	6,19
	KW	4,68	4,69	4,72	4,74	4,76
43	TC	10,18	10,44	11,14	11,79	12,26
	SHC	10,18	9,73	8,57	7,32	6,07
	KW	4,98	4,99	5,02	5,05	5,07

40DMC060 + 38YY-060G9		2380 m³/h - 80Pa				
DB OD °C		TEMP. HÚMEDA DE ENTRADA AIRE INTERIOR °C				
		15	17	19	21	23
15	TC	14,19	14,91	15,57	16,14	16,62
	SHC	13,91	12,80	11,10	9,46	7,90
	KW	3,33	3,36	3,39	3,42	3,45
20	TC	13,75	14,49	15,34	16,03	16,62
	SHC	13,75	12,67	11,14	9,53	7,97
	KW	3,68	3,72	3,76	3,80	3,83
25	TC	13,33	13,97	14,90	15,76	16,43
	SHC	13,33	12,46	11,03	9,50	7,94
	KW	4,07	4,11	4,16	4,21	4,25
30	TC	12,92	13,42	14,35	15,29	16,06
	SHC	12,92	12,20	10,82	9,36	7,82
	KW	4,49	4,53	4,58	4,64	4,69
35	TC	12,48	12,87	13,77	14,74	15,60
	SHC	12,48	11,94	10,61	9,17	7,68
	KW	4,95	4,98	5,04	5,10	5,16
40	TC	12,02	12,29	13,15	14,14	15,03
	SHC	12,02	11,65	10,36	8,95	7,49
	KW	5,44	5,46	5,53	5,59	5,65
43	TC	11,76	11,95	12,78	13,76	14,63
	SHC	11,76	11,48	10,22	8,81	7,35
	KW	5,75	5,77	5,83	5,89	5,94

NOTAS:
 TC = Capacidad Frigorífica Total [KW]
 SHC = Capacidad Sensible Total [KW]
 KW = Consumo Total [KW]
 DB OD °C = Temperatura seca aire exterior [°C]

Capacidades caloríficas (Instalación con descarga de aire frontal)

MODELOS BOMBA DE CALOR

40DMC018 + 38YY-018G		900 m³/h - 50Pa								
IDT °C		TEMPERATURA HUMEDA AIRE EXTERIOR [°C]								
		-15	-10	-7	-2	1	6	10	15	20
15	TH	2,99	3,50	3,84	4,46	5,02	5,75	6,20	7,05	7,84
	THI	2,76	3,21	3,44	3,95	4,34	5,75	6,20	7,05	7,84
	KW	1,39	1,46	1,50	1,54	1,67	1,67	1,72	1,85	1,94
20	TH	2,99	3,50	3,84	4,40	4,96	5,64	6,09	6,94	7,67
	THI	2,76	3,21	3,50	3,89	4,29	5,64	6,09	6,94	7,67
	KW	1,50	1,57	1,61	1,68	1,74	1,83	1,88	2,01	2,12
25	TH	2,99	3,50	3,78	4,34	4,91	5,58	5,98	6,82	7,56
	THI	2,71	3,16	3,44	3,84	4,23	5,58	5,98	6,82	7,56
	KW	1,68	1,72	1,78	1,83	1,92	2,01	2,07	2,20	2,31

40DMC024 + 38YY-024G		970 m³/h - 50Pa								
IDT °C		TEMPERATURA HUMEDA AIRE EXTERIOR [°C]								
		-15	-10	-7	-2	1	6	10	15	20
15	TH	3,65	4,35	4,77	5,48	6,25	7,16	7,58	7,93	8,14
	THI	3,37	3,93	4,28	4,84	5,41	7,16	7,58	7,93	8,14
	KW	1,73	1,83	1,85	1,98	2,10	2,22	2,29	2,34	2,39
20	TH	3,58	4,21	4,63	5,41	6,11	7,02	7,51	8,07	8,28
	THI	3,30	3,86	4,21	4,77	5,27	7,02	7,51	8,07	8,28
	KW	1,88	1,98	2,05	2,15	2,27	2,44	2,51	2,61	2,64
25	TH	3,51	4,14	4,56	5,27	5,97	6,88	7,51	8,07	8,42
	THI	3,23	3,79	4,14	4,63	5,19	6,88	7,51	8,07	8,42
	KW	2,05	2,15	2,22	2,34	2,46	2,66	2,78	2,88	2,95

40DMC028 + 38YY-028G		1360 m³/h - 50Pa								
IDT °C		TEMPERATURA HUMEDA AIRE EXTERIOR [°C]								
		-15	-10	-7	-2	1	6	10	15	20
15	TH	4,36	5,27	5,84	6,75	7,41	8,39	8,89	9,79	10,62
	THI	4,03	5,02	5,60	6,58	7,32	8,39	8,89	9,79	10,62
	KW	1,83	1,93	1,98	2,07	2,15	2,27	2,30	2,42	2,54
20	TH	4,36	5,27	5,76	6,67	7,32	8,23	8,81	9,71	10,62
	THI	4,03	4,94	5,51	6,50	7,24	8,23	8,81	9,71	10,62
	KW	2,00	2,10	2,17	2,27	2,37	2,47	2,54	2,67	2,77
25	TH	4,28	5,18	5,68	6,58	7,24	8,15	8,72	9,55	10,53
	THI	3,95	4,94	5,51	6,42	7,16	8,15	8,72	9,55	10,53
	KW	2,17	2,30	2,37	2,49	2,59	2,69	2,79	2,91	3,04

40DMC036 + 38YY-036G		1680 m³/h - 80Pa								
IDT °C		TEMPERATURA HUMEDA AIRE EXTERIOR [°C]								
		-15	-10	-7	-2	1	6	10	15	20
15	TH	4,84	5,85	6,49	7,40	8,23	9,32	9,87	10,88	11,79
	THI	4,48	5,58	6,22	7,31	8,13	9,32	9,87	10,88	11,79
	KW	2,00	2,11	2,16	2,27	2,35	2,46	2,54	2,65	2,78
20	TH	4,84	5,85	6,40	7,40	8,13	9,14	9,78	10,79	11,79
	THI	4,48	5,48	6,12	7,22	8,04	9,14	9,78	10,79	11,79
	KW	2,19	2,30	2,38	2,48	2,57	2,70	2,78	2,92	3,02
25	TH	4,75	5,75	6,31	7,31	8,04	9,05	9,60	10,60	11,70
	THI	4,39	5,48	6,12	7,13	7,95	9,05	9,60	10,60	11,70
	KW	2,40	2,51	2,59	2,73	2,84	2,94	3,05	3,19	3,32

40DMC036 + 38YY-048G		1680 m³/h - 80Pa								
IDT °C		TEMPERATURA HUMEDA AIRE EXTERIOR [°C]								
		-15	-10	-7	-2	1	6	10	15	20
15	TH	5,84	7,05	7,82	9,04	9,92	11,24	11,90	13,11	14,22
	THI	5,40	6,72	7,49	8,82	9,81	11,24	11,90	13,11	14,22
	KW	2,49	2,62	2,69	2,82	2,92	3,06	3,16	3,29	3,46
20	TH	5,84	7,05	7,71	8,93	9,81	11,02	11,79	13,00	14,22
	THI	5,40	6,61	7,38	8,71	9,70	11,02	11,79	13,00	14,22
	KW	2,72	2,86	2,96	3,09	3,23	3,36	3,46	3,63	3,80
25	TH	5,73	6,94	7,60	8,82	9,70	1,10	11,68	12,78	14,11
	THI	5,29	6,61	7,38	8,60	9,59	10,91	11,68	12,78	14,11
	KW	2,96	3,12	3,23	3,39	3,53	3,66	3,80	3,96	4,13

40DMC052 + 38YY-052G9			2000 m³/h - 80Pa							
IDT °C		TEMPERATURA HUMEDA AIRE EXTERIOR [°C]								
		-15	-10	-7	-2	1	6	10	15	20
15	TH	7,04	8,50	9,43	10,76	11,95	13,55	14,34	15,80	17,13
	THI	6,51	8,10	9,03	10,62	11,82	13,55	14,34	15,80	17,13
	KW	3,09	3,25	3,34	3,50	3,63	3,79	3,92	4,09	4,30
20	TH	7,04	8,50	9,30	10,76	11,82	13,28	14,21	15,67	17,13
	THI	6,51	7,97	8,90	10,49	11,69	13,28	14,21	15,67	17,13
	KW	3,38	3,54	3,67	3,84	4,00	4,17	4,30	4,50	4,71
25	TH	6,91	8,37	9,16	10,62	11,69	13,15	14,08	15,40	17,00
	THI	6,37	7,97	8,90	10,36	11,55	13,15	14,08	15,40	17,00
	KW	3,67	3,88	4,00	4,21	4,38	4,55	4,71	4,92	5,13

40DMC060 + 38YY-060G9			2380 m³/h - 80Pa							
IDT °C		TEMPERATURA HUMEDA AIRE EXTERIOR [°C]								
		-15	-10	-7	-2	1	6	10	15	20
15	TH	7,69	9,28	10,30	11,75	13,05	14,79	15,66	17,26	18,71
	THI	7,11	8,85	9,86	11,60	12,91	14,79	15,66	17,26	18,71
	KW	3,04	3,21	3,29	3,45	3,58	3,74	3,86	4,03	4,23
20	TH	7,69	9,28	10,15	11,75	12,91	14,50	15,52	17,11	18,71
	THI	7,11	8,70	9,72	11,46	12,76	14,50	15,52	17,11	18,71
	KW	3,33	3,49	3,62	3,78	3,95	4,11	4,23	4,44	4,64
25	TH	7,54	9,14	10,01	11,60	12,76	14,36	15,37	16,82	18,56
	THI	6,96	8,70	9,72	11,31	12,62	14,36	15,37	16,82	18,56
	KW	3,62	3,82	3,95	4,15	4,32	4,48	4,64	4,85	5,06

NOTAS:
 TH = Capacidad Calorífica Total [KW]
 THI = Capacidad Calorífica Integrada [KW]
 KW = Consumo Total [KW]
 IDT °C = Temperatura seca aire exterior [°C]

Factor Corrección

FACTOR CORRECCIÓN SEGUN LONGITUD DE TUBERÍA ENTRE UNIDAD INTERIOR Y EXTERIOR

Sistemas	Unidad Interior/Exterior Longitud de tubería [m]							
	3 m	7.5 m	10 m	15 m	20 m	30 m	40 m	50 m
40DMC018	1,02	1	0,99	0,97	0,96	0,94	0,9	--
40DMC024	1,02	1	0,98	0,96	0,95	0,93	--	--
40DMC028	1,03	1	0,99	0,96	0,95	0,92	0,88	--
40DMC036	1,03	1	0,98	0,96	0,94	0,92	0,89	0,86
40DMC052	1,04	1	0,98	0,97	0,94	0,9	0,88	0,86
40DMC060	1,04	1	0,98	0,96	0,95	0,91	0,89	0,87

CAPACIDAD FACTORES DE CORRECCIÓN SEGUN EL VENTILADOR DE LA UNIDAD INTERIOR

Modelo	Velocidad	Capacidad	Capacidad Sensible	Consumo
40DMC018	Alta	1	1	1
	Media	0,97	0,94	1
	Baja	0,96	0,91	0,99
40DMC024	Alta	1	1	1
	Media	0,98	0,94	1
	Baja	0,9	0,83	0,98
40DMC028	Alta	1	1	1
	Media	0,97	0,92	0,99
	Baja	0,95	0,9	0,98
40DMC036	Alta	1	1	1
	Media	0,98	0,93	0,98
	Baja	0,95	0,91	0,98
40DMC052	Alta	1	1	1
	Media	0,98	0,93	0,98
	Baja	0,94	0,9	0,97
40DMC060	Alta	1	1	1
	Media	0,97	0,92	0,98
	Baja	0,93	0,9	0,97